

INDICE

Profilo per telo

PROFILO TexFix Gomma Siliconica	Pag. 2	sc.
PROFILO Nylon	Pag. 2	sc.
PROFILO XTW20 Extension Wall per esterno	Pag. 3	sc.
PROFILO XTW140 Extension Wall per esterno	Pag. 4	sc.
PROFILO G-15 MONOFACCIALE	Pag. 5	sc.
PROFILO G-32 MONOFACCIALE	Pag. 6	sc.
PROFILO G-34 MONOFACCIALE	Pag. 7	sc.
PROFILO G-40 MONOFACCIALE	Pag. 8	sc.
PROFILO G-45 BIFACCIALE	Pag. 9	sc.
PROFILO G-50 BIFACCIALE	Pag. 10	sc.
PROFILO G-60 MONOFACCIALE	Pag. 11	sc.
PROFILO G-100	Pag. 12	sc.
PROFILO G-120 BIFACCIALE	Pag. 13	sc.
PROFILO G-550 Corner&Column	Pag. 14	sc.
PROFILO DI FISSAGGIO G-40X40	Pag. 15	sc.
PROFILO DI RINFORZO G-H36	Pag. 16	sc.

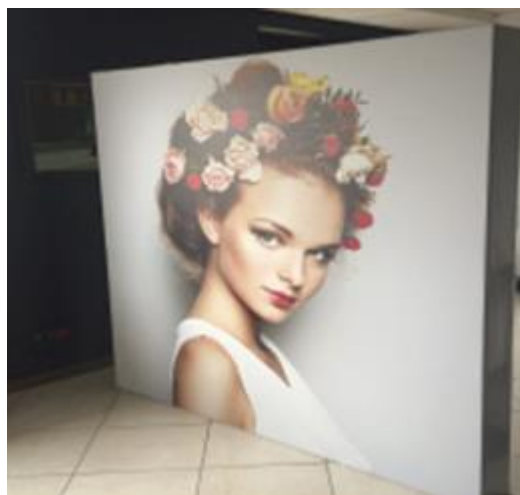

Filiale di Milano

Via Achille Grandi, 16 - 20017 Mazzo di Rho - MI
 Tel. +39 02 50043678 - email: milano@geplast.it

Filiale di Treviso

Via dell'Artigianato, 24 - 31030 Dosson di Casier - TV
 Tel. +39 0422 938455 - email: treviso@geplast.it

Filiale di Verona

Via A. Volta, 1 - 37062 Dossobuono di Villafranca - VR
 Tel. +39 045 11176831 - email: verona@geplast.it

GEPLAST PANELS S.R.L.

Sede: Via F.lli Lumière, 2/B - 47122 Forlì - FC Tel. +39 0543 473050 email: info@geplast.it Tel. +39 0543 782805 email: info@romagnanapannelli.com www.geplastpanels.it

TexFix Gomma Siliconica Spatola



Gomma siliconica spatola per installazione dei tessuti graficizzati nelle cave dei profili della linea Texfix mediante spatola metallica

La **gomma siliconica spatola** è la soluzione ideale per fissare e tensionare con precisione i tessuti grafici stampati digitalmente all'interno dei profili in alluminio della linea Texfix, utilizzando una spatola metallica. Questo prodotto elimina la necessità di cucire il gommino tradizionale sul supporto, rendendo l'installazione più rapida e semplice.

Vantaggi principali:

- **Facilità di utilizzo:** permette di installare e tensionare i tessuti grafici senza l'utilizzo di cuciture mediante l'utilizzo di una spatola metallica, risparmiando tempo e lavoro.
- **Soluzione in emergenza:** è perfetto quando il gommino tradizionale non è stato cucito correttamente, risolvendo rapidamente eventuali problemi di precisione.
- **Versatilità:** compatibile con quasi tutti i profili della linea Texfix.
- **Ottimizzazione del tempo:** elimina la necessità di spedizioni urgenti per le fiere e riduce le ore perse in cantiere, consentendo un'installazione rapida ed efficiente.
- **Flessibilità:** disponibile in rotolo per una gestione facile e personalizzabile, adatta a tutte le necessità di montaggio.

Ideale per fiere e cantieri:

- Le stampe su tessuto non necessitano di finitura aggiuntiva.
- I banner tessili possono essere tensionati facilmente, anche in caso di difficoltà di precisione di cucitura del gommino tradizionale.

TexFix

Codice	Dimensione articolo	Lunghezza Bobina	Prezzo €/m.
617	4x12,7	150 m.	1,98



Profilo Nylon

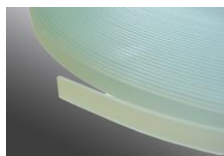

Gomma siliconica per confezionamento mediante cucitura dei tessuti da inserire nelle cave dei profili della linea Texfix. (dim. 2,8x13,5 mm - lunghezza bobina 100 m).

Codice	Descrizione articolo	U.m.	Prezzo €/m.
363	Bobina Nylon per cucitura tessuto sezione 2,8x13,5mm(conf. 100 m)	m.	1,85

Filiale di Milano

Via Achille Grandi, 16 - 20017 Mazzo di Rho - MI
Tel. +39 02 50043678 - email: milano@geplast.it

Filiale di Treviso

Via dell'Artigianato, 24 - 31030 Dosson di Casier - TV
Tel. +39 0422 938455 - email: treviso@geplast.it

Filiale di Verona

Via A. Volta, 1 - 37062 Dossobuono di Villafranca - VR
Tel. +39 045 11176831 - email: verona@geplast.it

GEPLAST PANELS S.R.L.

Sede: Via F.lli Lumière, 2/B - 47122 Forlì - FC Tel. +39 0543 473050 email: info@geplast.it Tel. +39 0543 782805 email: info@romagnapannelli.com www.geplastpanels.it

Profilo per telo XTW20 per esterno

ALU4Expo
Aluminium FOR Expo Solutions

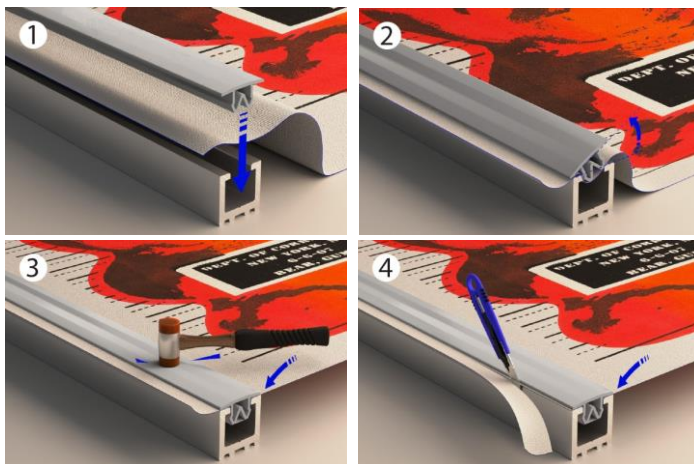

Il sistema di profili della linea **XTW Extension Wall** consente di **tensionare banner e tessuti stampati** in modo facile e veloce sia in ambienti interni che esterni. Composto da due elementi base: il profilo in alluminio ed una copertura in PVC Antiurto RAL 7035 da innestare su di esso.

- Cornice in alluminio dal look leggero ed elegante.
- Veloce e facile da montare.
- Riutilizzo con cambio della stampa senza lo smontaggio del telaio.
- Dimensioni personalizzabili.

XTW Extension Wall

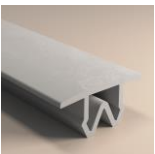
Codice	Descrizione articolo	L. barra	Prezzo €/m.
606	 XTW20 – Extension Wall 20x20mm	6,05 m.	17,48
605	 XTG – Extension Gripp 20x9mm	3,01 m.	6,24

Filiale di Milano

Via Achille Grandi, 16 - 20017 Mazzo di Rho - MI
Tel. +39 02 50043678 - email: milano@geplast.it

Filiale di Treviso

Via dell'Artigianato, 24 - 31030 Dosson di Casier - TV
Tel. +39 0422 938455 - email: treviso@geplast.it

Filiale di Verona

Via A. Volta, 1 - 37062 Dossobuono di Villafranca - VR
Tel. +39 045 11176831 - email: verona@geplast.it

GEPLAST PANELS S.R.L.

Sede: Via F.lli Lumière, 2/B - 47122 Forlì - FC Tel. +39 0543 473050 email: info@geplast.it Tel. +39 0543 782805 email: info@romagnanapannelli.com www.geplastpanels.it

Profilo per telo XTW140 per esterno

ALU4Expo
Aluminium FOR Expo Solutions

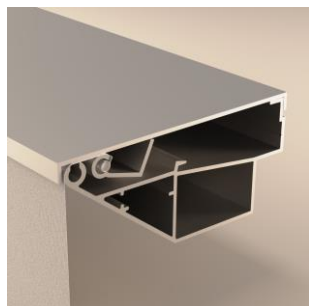







Profilo in alluminio **XTW140** – Extension Wall idoneo a produrre cornici ed insegne retroilluminate di grande formato per il tensionamento di stampe digitali realizzate su teli in PVC installate **OUTDOOR**.

Grazie alla combinazione di profili ed accessori in alluminio questo sistema garantisce robustezza, facilità di montaggio grazie all'**assenza di saldature** e una **perfetta tensione** delle stampe anche su superfici molto grandi.

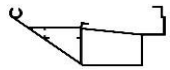

Elementi che compongono il sistema:

1. **XTW140** – Profilo in alluminio: elemento strutturale portante in alluminio.
2. **XTR** – Ricciolo di tensionamento: elemento al quale si fissa di keder saldato alla stampa.
3. **XTM** – Morsetto di tensionamento: consente la regolazione micrometrica della stampa.
4. **XTCRT** – Carter di copertura: garantisce la protezione e migliora l'estetica.
5. **XTANG** – Angolare di giunzione: angolare per collegare i lati della cornice.
6. **XTCL** – Connettore lineare: giunto lineare per collegare i profili creando modularità.
7. **Controtelaio** di irrigidimento interno con profilo Z051 non necessarie le saldature.
8. **Pannello di chiusura** in Gebond da 3 mm su cui fissare l'impianto LED.

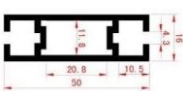
Codice		Descrizione articolo	L. barra	Prezzo
624		XTW140 – Extension Wall 140x60mm	6050mm	€/m. 48,67
625		XTR – Extension Ricciolo di tensionamento	6050mm	€/m. 6,78
626		XTM – Extension Morsetto tensionamento per profilo XTW 140	Pz.	€/cad. 4,10
627		XTANG – Extension Squadretta angolare per profilo XTW 140 (50x50x30x8mm)	Pz.	€/cad. 7,56
628		XTCL – Extension Connettore lineare per profilo XTW140 (30x8x200mm)	Pz.	€/cad. 12,92
629		XTCRT – Extension Carter di copertura per profilo WTW140 (sp. 12/10)	Pz.	€/m. 42,84
Z051		Profilo traversino a due cave 50x16 mm	6000mm	€/m. 16,70

Filiale di Milano

Via Achille Grandi, 16 - 20017 Mazzo di Rho - MI
Tel. +39 02 50043678 - email: milano@geplast.it

Filiale di Treviso

Via dell'Artigianato, 24 - 31030 Dosson di Casier - TV
Tel. +39 0422 938455 - email: treviso@geplast.it

Filiale di Verona

Via A. Volta, 1 - 37062 Dossobuono di Villafranca - VR
Tel. +39 045 11176831 - email: verona@geplast.it

GEPLAST PANELS S.R.L.

Sede: Via F.lli Lumière, 2/B - 47122 Forlì - FC Tel. +39 0543 473050 email: info@geplast.it Tel. +39 0543 782805 email: info@romagnapannelli.com www.geplastpanels.it

Profilo per telo G-15

ALU4Expo
Aluminium FOR Expo Solutions

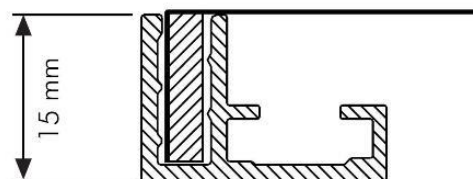
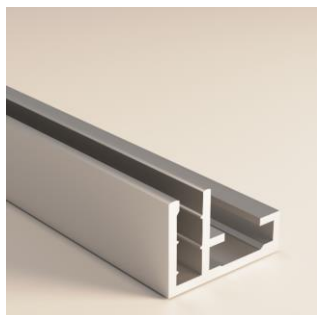

G-15

Codice	Descrizione articolo	U.m.	Prezzo €/m
G-15	Profilo alluminio 15x22mm L= 3000mm	mt	7,80
G-15 LONG	Profilo alluminio 15x22mm L= 6100mm	mt	7,80

Servizio di taglio a misura su richiesta.



Codice	Descrizione articolo	U.m.	Prezzo €/Cad.
353	Squadretta angolare per profilo G-15	Cad.	1,64



Codice	Descrizione articolo	U.m.	Prezzo €/Cad.
462	Connettore lineare per profilo G-15 Light Box	Cad.	1,25

Filiale di Milano

Via Achille Grandi, 16 - 20017 Mazzo di Rho - MI
Tel. +39 02 50043678 - email: milano@geplast.it

Filiale di Treviso

Via dell'Artigianato, 24 - 31030 Dosson di Casier - TV
Tel. +39 0422 938455 - email: treviso@geplast.it

Filiale di Verona

Via A. Volta, 1 - 37062 Dossobuono di Villafranca - VR
Tel. +39 045 11176831 - email: verona@geplast.it

GEPLAST PANELS S.R.L.

Sede: Via F.lli Lumière, 2/B - 47122 Forlì - FC Tel. +39 0543 473050 email: info@geplast.it Tel. +39 0543 782805 email: info@romagnapannelli.com www.geplastpanels.it

Profilo per telo G-32 Light Box

ALU4Expo
Aluminium FOR Expo Solutions

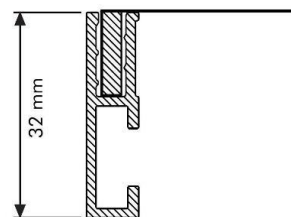
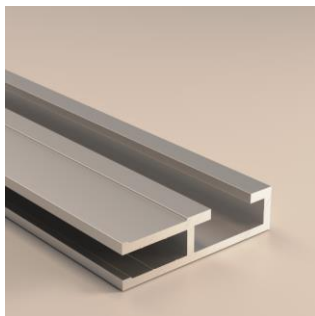

G-32

Codice	Descrizione articolo	U.m.	Prezzo €/m
G-32	Profilo in alluminio 32x8mm L=3000/6000mm	mt	9,06

Servizio di taglio a misura su richiesta.



Codice	Descrizione articolo	U.m.	Prezzo €/Cad.
352	Squadretta angolare per profilo G-32 Light Box	Cad.	2,73



Codice	Descrizione articolo	U.m.	Prezzo €/Cad.
462	Connettore lineare per profilo G-32 Light Box	Cad.	1,25

Filiale di Milano

Via Achille Grandi, 16 - 20017 Mazzo di Rho - MI
Tel. +39 02 50043678 - email: milano@geplast.it

Filiale di Treviso

Via dell'Artigianato, 24 - 31030 Dosson di Casier - TV
Tel. +39 0422 938455 - email: treviso@geplast.it

Filiale di Verona

Via A. Volta, 1 - 37062 Dossobuono di Villafranca - VR
Tel. +39 045 11176831 - email: verona@geplast.it

GEPLAST PANELS S.R.L.

Sede: Via F.lli Lumière, 2/B - 47122 Forlì - FC Tel. +39 0543 473050 email: info@geplast.it Tel. +39 0543 782805 email: info@romagnapannelli.com www.geplastpanels.it

Profilo per telo G-34

ALU4Expo
Aluminium FOR Expo Solutions

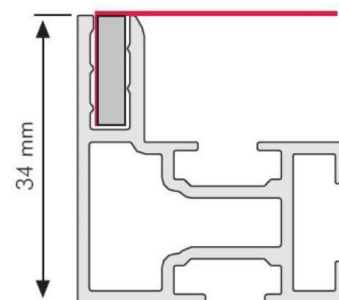
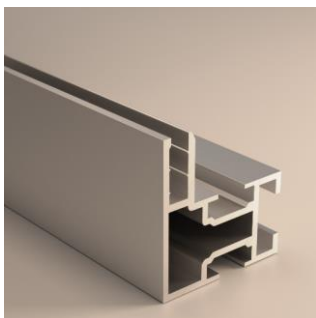

G-34

Codice	Descrizione articolo	U.m.	Prezzo €/m
G-34	Profilo alluminio 34x32mm L=3000mm	mt	19,03
G-34	Profilo alluminio 34x32mm L=6050mm	mt	19,03

Servizio di taglio a misura su richiesta.



Codice	Descrizione articolo	U.m.	Prezzo €/Cad.
353	Squadretta angolare per profilo G-34	Cad.	1,64



Codice	Descrizione articolo	U.m.	Prezzo €/Cad.
461	Connettore lineare per profilo G-34	Cad.	1,67

Filiale di Milano

Via Achille Grandi, 16 - 20017 Mazzo di Rho - MI
Tel. +39 02 50043678 - email: milano@geplast.it

Filiale di Treviso

Via dell'Artigianato, 24 - 31030 Dosson di Casier - TV
Tel. +39 0422 938455 - email: treviso@geplast.it

Filiale di Verona

Via A. Volta, 1 - 37062 Dossobuono di Villafranca - VR
Tel. +39 045 11176831 - email: verona@geplast.it

GEPLAST PANELS S.R.L.

Sede: Via F.lli Lumière, 2/B - 47122 Forlì - FC Tel. +39 0543 473050 email: info@geplast.it Tel. +39 0543 782805 email: info@romagnapannelli.com www.geplastpanels.it

Profilo per telo G-40

ALU4Expo
Aluminium FOR Expo Solutions

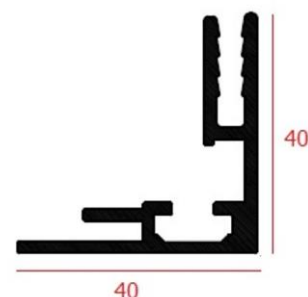
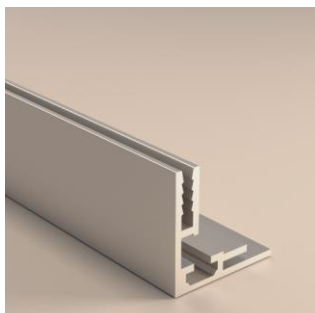

G-40

Codice	Descrizione articolo	U.m.	Prezzo €/m
G-40	Profilo alluminio 40x40mm L=6050mm	mt	17,47

Servizio di taglio a misura su richiesta.



Codice	Descrizione articolo	U.m.	Prezzo €/Cad.
353	Squadretta angolare per profilo G-40	Cad.	1,64



Codice	Descrizione articolo	U.m.	Prezzo €/Cad.
462	Connettore lineare per profilo G-40	Cad.	1,67

Filiale di Milano

Via Achille Grandi, 16 - 20017 Mazzo di Rho - MI
Tel. +39 02 50043678 - email: milano@geplast.it

Filiale di Treviso

Via dell'Artigianato, 24 - 31030 Dosson di Casier - TV
Tel. +39 0422 938455 - email: treviso@geplast.it

Filiale di Verona

Via A. Volta, 1 - 37062 Dossobuono di Villafranca - VR
Tel. +39 045 11176831 - email: verona@geplast.it

GEPLAST PANELS S.R.L.

Sede: Via F.lli Lumière, 2/B - 47122 Forlì - FC Tel. +39 0543 473050 email: info@geplast.it Tel. +39 0543 782805 email: info@romagnapannelli.com www.geplastpanels.it

Profilo per telo G-45 Bifacciale

ALU4Expo
Aluminium FOR Expo Solutions

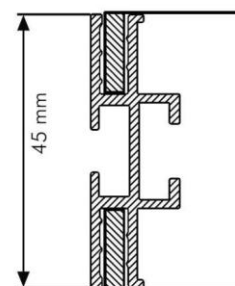
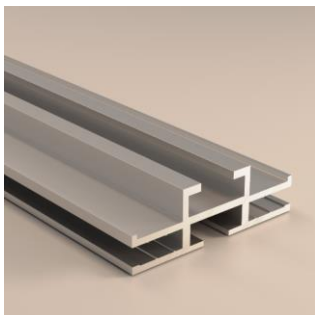

G-45

Codice	Descrizione articolo	U.m.	Prezzo €/m
G-45	Profilo alluminio 45x15mm L=3000mm	mt	14,98

Servizio di taglio a misura su richiesta.



Codice	Descrizione articolo	U.m.	Prezzo €/Cad.
352	Squadretta angolare per profilo G-45 Light Box	Cad.	2,73



Codice	Descrizione articolo	U.m.	Prezzo €/Cad.
462	Connettore lineare per profilo G-45 Light Box	Cad.	1,25

Filiale di Milano

Via Achille Grandi, 16 - 20017 Mazzo di Rho - MI
Tel. +39 02 50043678 - email: milano@geplast.it

Filiale di Treviso

Via dell'Artigianato, 24 - 31030 Dosson di Casier - TV
Tel. +39 0422 938455 - email: treviso@geplast.it

Filiale di Verona

Via A. Volta, 1 - 37062 Dossobuono di Villafranca - VR
Tel. +39 045 11176831 - email: verona@geplast.it

GEPLAST PANELS S.R.L.

Sede: Via F.lli Lumière, 2/B - 47122 Forlì - FC Tel. +39 0543 473050 email: info@geplast.it Tel. +39 0543 782805 email: info@romagnapannelli.com www.geplastpanels.it

Profilo per telo G-50 Bifacciale

ALU4Expo
Aluminium FOR Expo Solutions

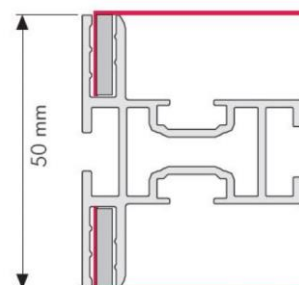
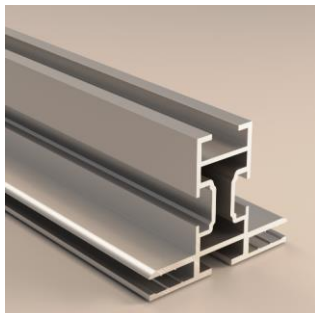

G-50

Codice	Descrizione articolo	U.m.	Prezzo €/m
G-50	Profilo in alluminio 50x45mm L=3000mm	mt	25,27

Servizio di taglio a misura su richiesta.



Codice	Descrizione articolo	U.m.	Prezzo €/Cad.
353	Squadretta angolare per profilo G-50	Cad.	1,64



Codice	Descrizione articolo	U.m.	Prezzo €/Cad.
461	Connettore lineare per profilo G-50	Cad.	1,67

Filiale di Milano

Via Achille Grandi, 16 - 20017 Mazzo di Rho - MI
Tel. +39 02 50043678 - email: milano@geplast.it

Filiale di Treviso

Via dell'Artigianato, 24 - 31030 Dosson di Casier - TV
Tel. +39 0422 938455 - email: treviso@geplast.it

Filiale di Verona

Via A. Volta, 1 - 37062 Dossobuono di Villafranca - VR
Tel. +39 045 11176831 - email: verona@geplast.it

GEPLAST PANELS S.R.L.

Sede: Via F.lli Lumière, 2/B - 47122 Forlì - FC Tel. +39 0543 473050 email: info@geplast.it Tel. +39 0543 782805 email: info@romagnapannelli.com www.geplastpanels.it

Profilo per telo G-60

ALU4Expo
Aluminium FOR Expo Solutions

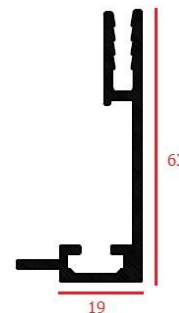
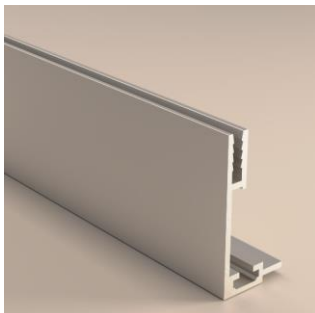

G-60

Codice	Descrizione articolo	U.m.	Prezzo €/m
G-60	Light Box 62x22mm L=6050mm ARGENTO	mt	18,41
G-60	Light Box 62x22mm L=6050mm BIANCO	mt	19,03
G-60	Light Box 62x22mm L=6050mm NERO	mt	19,03

Servizio di taglio a misura su richiesta.



Codice	Descrizione articolo	U.m.	Prezzo €/Cad.
353	Squadretta angolare per profilo G-60 Light Box	Cad.	1,64



Codice	Descrizione articolo	U.m.	Prezzo €/Cad.
462	Connettore lineare per profilo G-60 Light Box	Cad.	1,25

Filiale di Milano

Via Achille Grandi, 16 - 20017 Mazzo di Rho - MI
Tel. +39 02 50043678 - email: milano@geplast.it

Filiale di Treviso

Via dell'Artigianato, 24 - 31030 Dosson di Casier - TV
Tel. +39 0422 938455 - email: treviso@geplast.it

Filiale di Verona

Via A. Volta, 1 - 37062 Dossobuono di Villafranca - VR
Tel. +39 045 11176831 - email: verona@geplast.it

GEPLAST PANELS S.R.L.

Sede: Via F.lli Lumière, 2/B - 47122 Forlì - FC Tel. +39 0543 473050 email: info@geplast.it Tel. +39 0543 782805 email: info@romagnapannelli.com www.geplastpanels.it

Profilo per telo G-100

ALU4Expo
Aluminium FOR Expo Solutions

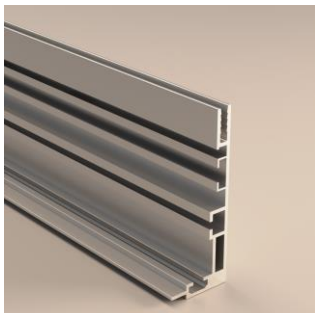

- **Punto 1:** utilizzo squadretta cod.459 e giunto lineare cod. 461
- **Punto 2:** compatibile con tutti gli accessori Expo System, tra cui il morsetto W002 (vedi pag. 11) per utilizzare traverse di irrigidimento. La dimensione della cava(4,3mm) consente l'inserimento del sirobond tenendolo 62mm distanza dal telo (medesima distanza che troviamo nel Profilo G-60)
- **Punto 3:** utilizzo squadrette cod. 353 e giunto cod. 462

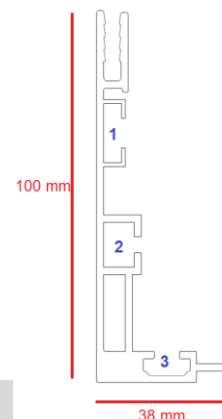

Anodizzato argento con pellicola di protezione

G-100

Codice	Descrizione articolo	U.m.	
G-100	Light Box 100x38mm L=6050mm ARGENTO	mt	39,47

Servizio di taglio a misura su richiesta.



Codice	Descrizione articolo	U.m.	Prezzo €/Cad.
459	Squadretta per fissaggio profilo G-100 per punto 1	Cad.	1,25



Codice	Descrizione articolo	U.m.	Prezzo €/Cad.
353	Squadretta angolare per profilo G-100	Cad.	1,64



Codice	Descrizione articolo	U.m.	Prezzo €/Cad.
461	Giunto lineare per profilo G-100 per punto 1	Cad.	1,67



Codice	Descrizione articolo	U.m.	Prezzo €/Cad.
462	Giunto lineare per profilo G-100	Cad.	1,25

Filiale di Milano

Via Achille Grandi, 16 - 20017 Mazzo di Rho - MI
Tel. +39 02 50043678 - email: milano@geplast.it

Filiale di Treviso

Via dell'Artigianato, 24 - 31030 Dosson di Casier - TV
Tel. +39 0422 938455 - email: treviso@geplast.it

Filiale di Verona

Via A. Volta, 1 - 37062 Dossobuono di Villafranca - VR
Tel. +39 045 11176831 - email: verona@geplast.it

GEPLAST PANELS S.R.L.

Sede: Via F.lli Lumière, 2/B - 47122 Forlì - FC Tel. +39 0543 473050 email: info@geplast.it Tel. +39 0543 782805 email: info@romagnanpanelli.com www.geplastpanels.it

Profilo per telo G-120 Bifacciale

ALU4Expo
Aluminium FOR Expo Solutions

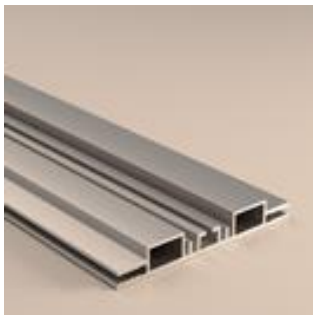

Profilo in alluminio G-120 bifacciale per realizzare cornici per il supporto tessile della stampa digitale (Sezione profilo 120x16 mm - Lunghezza barra 605 cm).

La cava centrale da 4,3 mm rende il profilo compatibile con il giunto lineare traversino 20x10mm

La profondità di 120 mm rende idoneo il Profilo G-120 all'utilizzo in qualità di profilo strutturale per realizzare un cassonetto e totem luminoso utilizzando sul perimetro interno le strisce led (HB35LA)

Peso: 1,268 kg/m

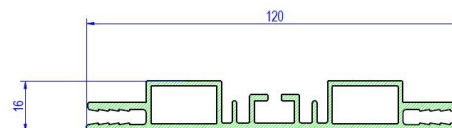

G-120

Codice	Descrizione articolo	U.m.	Prezzo €/m
G-120	Profilo alluminio G-120 Light Box 120x16mm L=6050mm	mt	47,27

Servizio di taglio a misura su richiesta.



Codice	Descrizione articolo	U.m.	Prezzo €/Cad.
W005	Squadretta angolare per profilo G-120 Light Box	Pz.	9,67



Codice	Descrizione articolo	U.m.	Prezzo €/Cad.
W009	Giunto lineare traversino 20x10mm con viti	Pz.	9,21

Filiale di Milano

Via Achille Grandi, 16 - 20017 Mazzo di Rho - MI
Tel. +39 02 50043678 - email: milano@geplast.it

Filiale di Treviso

Via dell'Artigianato, 24 - 31030 Dosson di Casier - TV
Tel. +39 0422 938455 - email: treviso@geplast.it

Filiale di Verona

Via A. Volta, 1 - 37062 Dossobuono di Villafranca - VR
Tel. +39 045 11176831 - email: verona@geplast.it

GEPLAST PANELS S.R.L.

Sede: Via F.lli Lumière, 2/B - 47122 Forlì - FC Tel. +39 0543 473050 email: info@geplast.it Tel. +39 0543 782805 email: info@romagnanapannelli.com www.geplastpanels.it

Profilo per telo G-550 Corner&Column

ALU4Expo
Aluminium FOR Expo Solutions

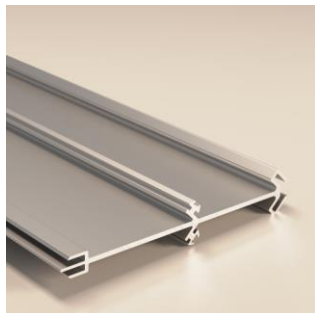

Il profilo **Corner&Column Ligth Box** combinato con il King Light Box e lo Z041 rende possibile realizzare **strutture retroilluminate** con grafica digitale su tessuto che **avvolgono** elegantemente e senza interruzioni di stampa **angoli e colonne (anche sospese ad appendimento)**.

Utilizzando la tecnologia a led perimetrali è possibile **retroilluminare** in modo **uniforme tutta la superficie della stampa digitale** in tessuto anche in **prossimità dell'angolo**.

La versatilità del profilo consente di utilizzare un **unico telo per tutti e 4 i lati di una colonna**, impiegando un solo angolo della struttura come punto di inserimento e di chiusura della grafica: in questo modo 3 angoli su 4 saranno completamente di tessuto.



G-550

Codice	Descrizione articolo	U.m.	Prezzo €/m
G-550	Profilo alluminio G-550 Corner&Column L=6050mm	mt	60,53

Servizio di taglio a misura su richiesta.

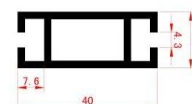
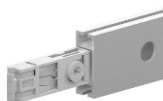

Codice	Descrizione articolo	U.m.	Prezzo €/Cad.
G-H40	Profilo in alluminio H 40x16mm L=6000mm	mt	13,42



Codice	Descrizione articolo	U.m.	Prezzo €/Cad.
W002	Morsetto per G-H40	Pz.	9,67



Codice	Descrizione articolo	U.m.	Prezzo €/Cad.
W005b	Squadretta angolare per profilo G-550	Pz.	9,67

Filiale di Milano

Via Achille Grandi, 16 - 20017 Mazzo di Rho - MI
Tel. +39 02 50043678 - email: milano@geplast.it

Filiale di Treviso

Via dell'Artigianato, 24 - 31030 Dosson di Casier - TV
Tel. +39 0422 938455 - email: treviso@geplast.it

Filiale di Verona

Via A. Volta, 1 - 37062 Dossobuono di Villafranca - VR
Tel. +39 045 11176831 - email: verona@geplast.it

GEPLAST PANELS S.R.L.

Sede: Via F.lli Lumière, 2/B - 47122 Forlì - FC Tel. +39 0543 473050 email: info@geplast.it Tel. +39 0543 782805 email: info@romagnanapannelli.com www.geplastpanels.it

Profilo per telo 40x40

ALU4Expo
Aluminium FOR Expo Solutions

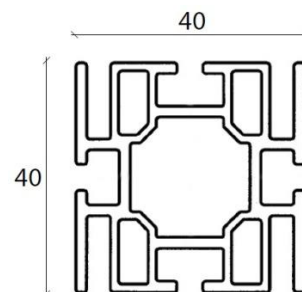
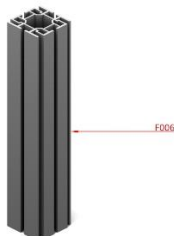

Codice	Descrizione articolo	U.m.	Prezzo €/m
G-40X40	Profilo in alluminio per fissaggio Telo L=6050mm	mt	29,80

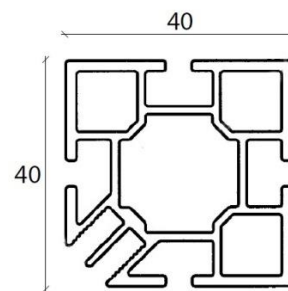
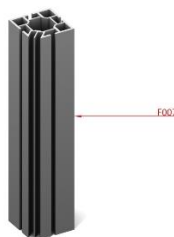

Codice	Descrizione articolo	U.m.	Prezzo €/m
G-40X40 ANG	Profilo in alluminio angolare per fissaggio Telo L=6050mm	mt	27,92



Codice	Descrizione articolo	U.m.	Prezzo €/Cad.
FG008	Tappo in plastica per profilo G-40X40	Pz.	3,12



Codice	Descrizione articolo	U.m.	Prezzo €/Cad.
W003	Morsetto per profilo G-40X40	Pz.	9,67

Filiale di Milano

Via Achille Grandi, 16 - 20017 Mazzo di Rho - MI
Tel. +39 02 50043678 - email: milano@geplast.it

Filiale di Treviso

Via dell'Artigianato, 24 - 31030 Dosson di Casier - TV
Tel. +39 0422 938455 - email: treviso@geplast.it

Filiale di Verona

Via A. Volta, 1 - 37062 Dossobuono di Villafranca - VR
Tel. +39 045 11176831 - email: verona@geplast.it

GEPLAST PANELS S.R.L.

Sede: Via F.lli Lumière, 2/B - 47122 Forlì - FC Tel. +39 0543 473050 email: info@geplast.it Tel. +39 0543 782805 email: info@romagnanapannelli.com www.geplastpanels.it

Profilo di rinforzo G-H36

ALU4Expo
Aluminium FOR Expo Solutions

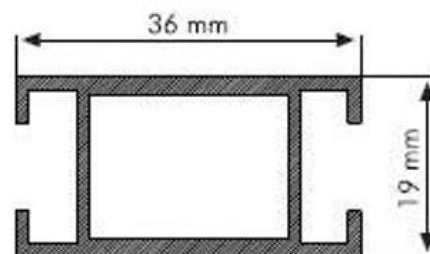
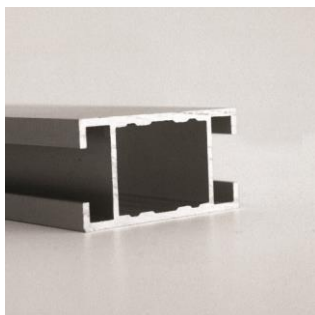

G-H36

Codice	Descrizione articolo	U.m.	Prezzo €/m
G-H36	Profilo in alluminio H 36x19mm L=3000mm	mt	15,29

Servizio di taglio a misura su richiesta.



Codice	Descrizione articolo	U.m.	Prezzo €/Cad.
459	Squadretta per fissaggio profilo G-H36	Cad.	1,25

Filiale di Milano

Via Achille Grandi, 16 - 20017 Mazzo di Rho - MI
Tel. +39 02 50043678 - email: milano@geplast.it

Filiale di Treviso

Via dell'Artigianato, 24 - 31030 Dosson di Casier - TV
Tel. +39 0422 938455 - email: treviso@geplast.it

Filiale di Verona

Via A. Volta, 1 - 37062 Dossobuono di Villafranca - VR
Tel. +39 045 11176831 - email: verona@geplast.it

GEPLAST PANELS S.R.L.

Sede: Via F.lli Lumière, 2/B - 47122 Forlì - FC Tel. +39 0543 473050 email: info@geplast.it Tel. +39 0543 782805 email: info@romagnapannelli.com www.geplastpanels.it